

A-A (1:1)

Вариант крепления к металлу

Вариант со скрытием зазора между коробкой и проемом

Саморез 5x30

Дюбель распорный Д 10\*82(-132)

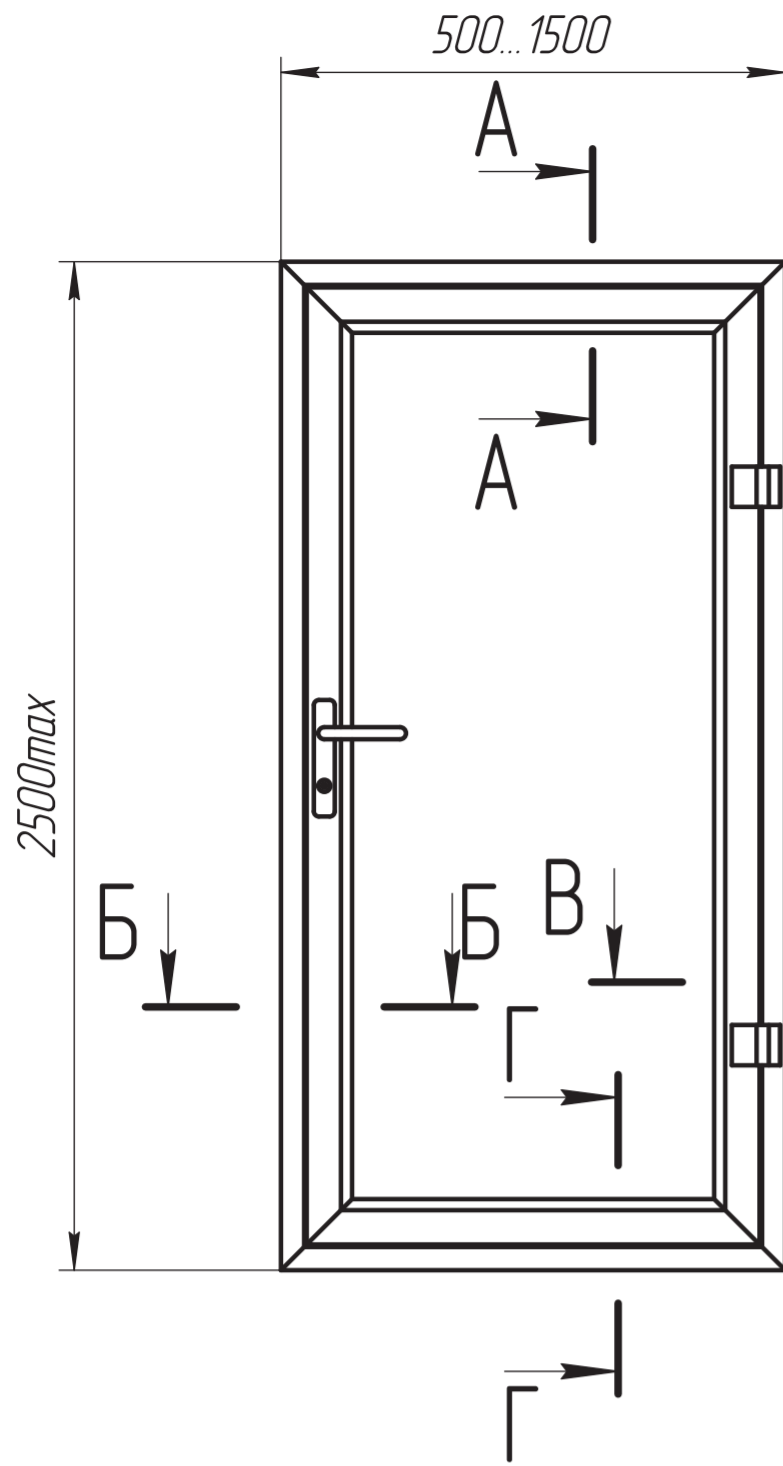

Дюбель распорный Д 10\*82(-132)

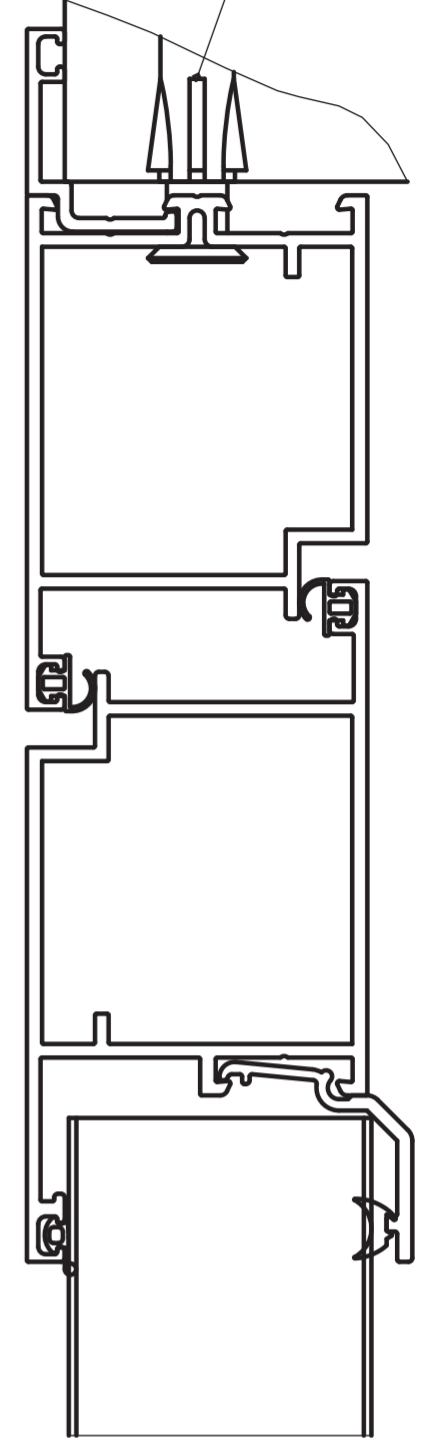
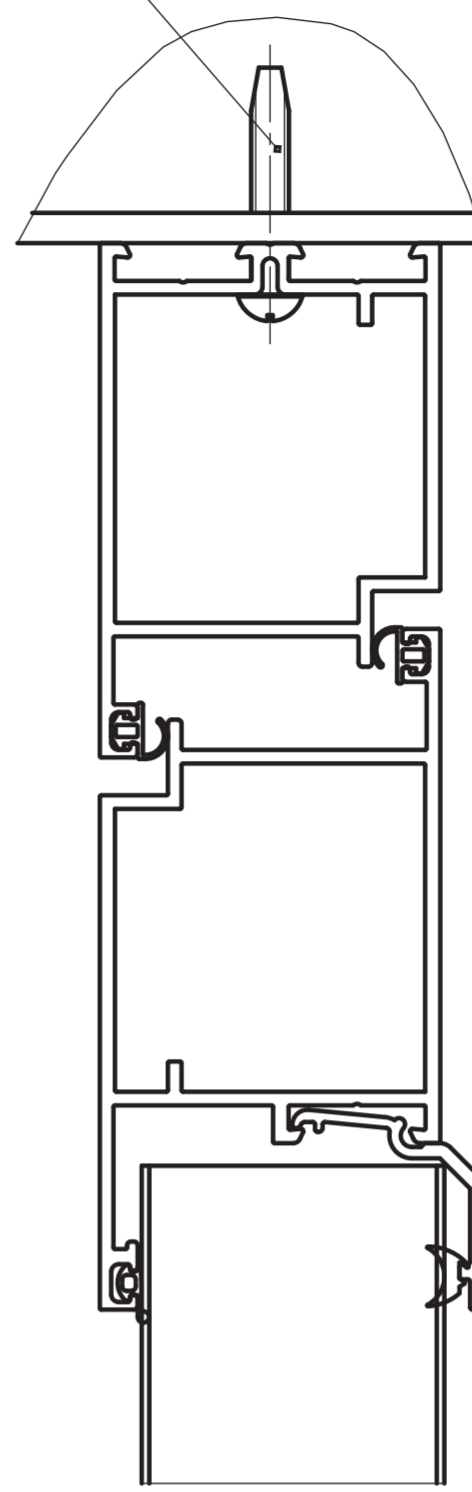
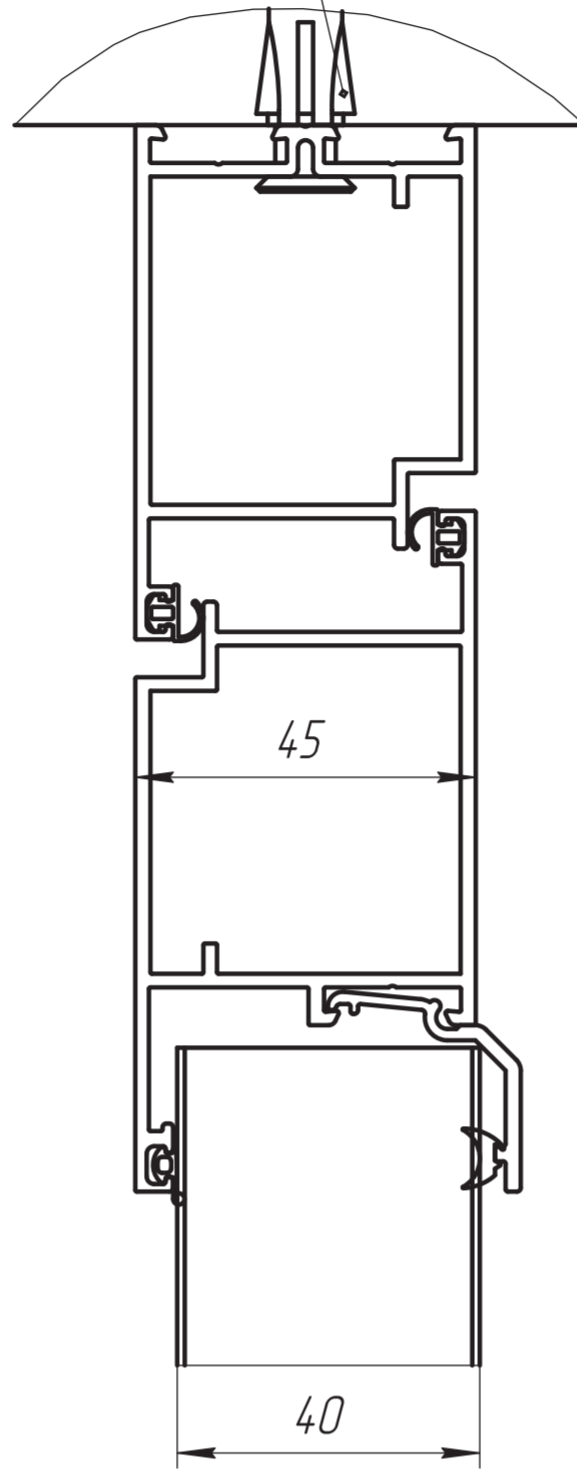

Б-Б (1:1)

В-В (1:1)

Дюбель распорный Д 10\*82(-132)

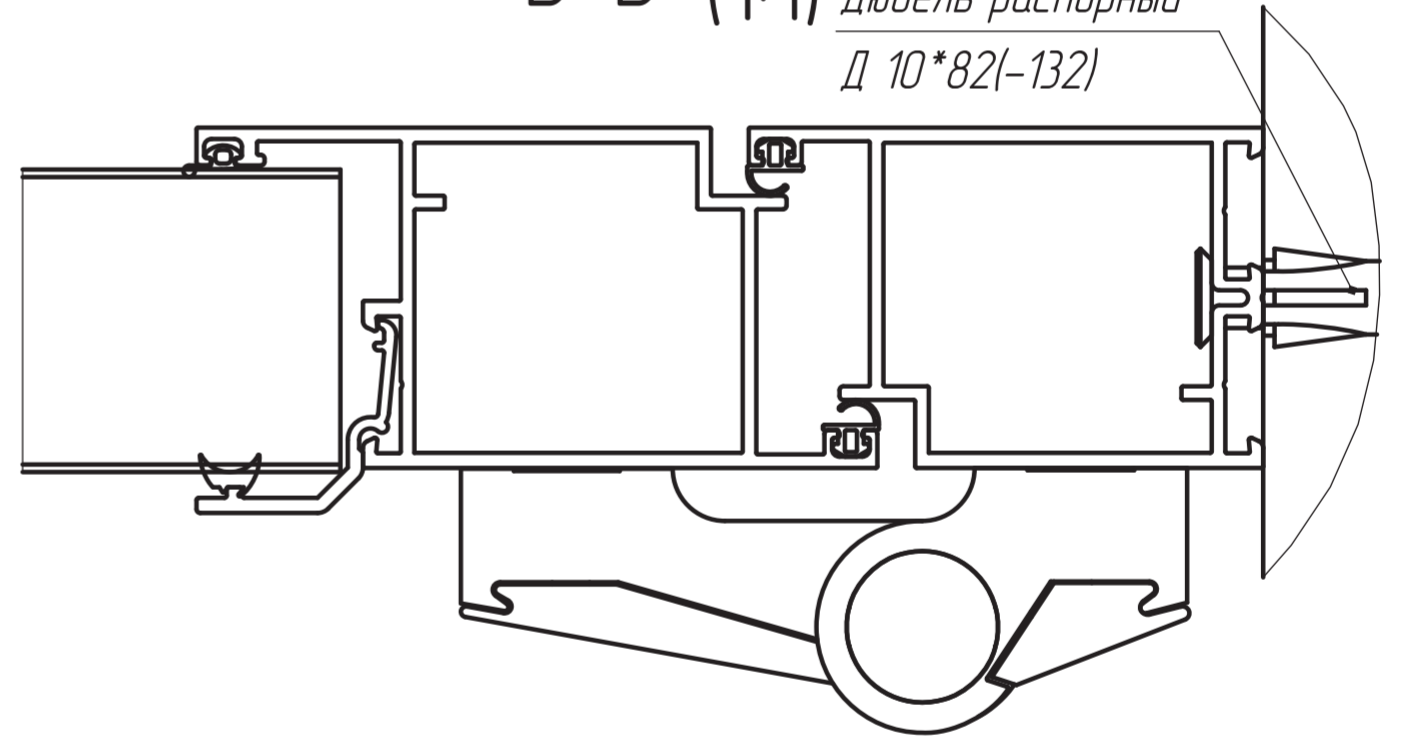
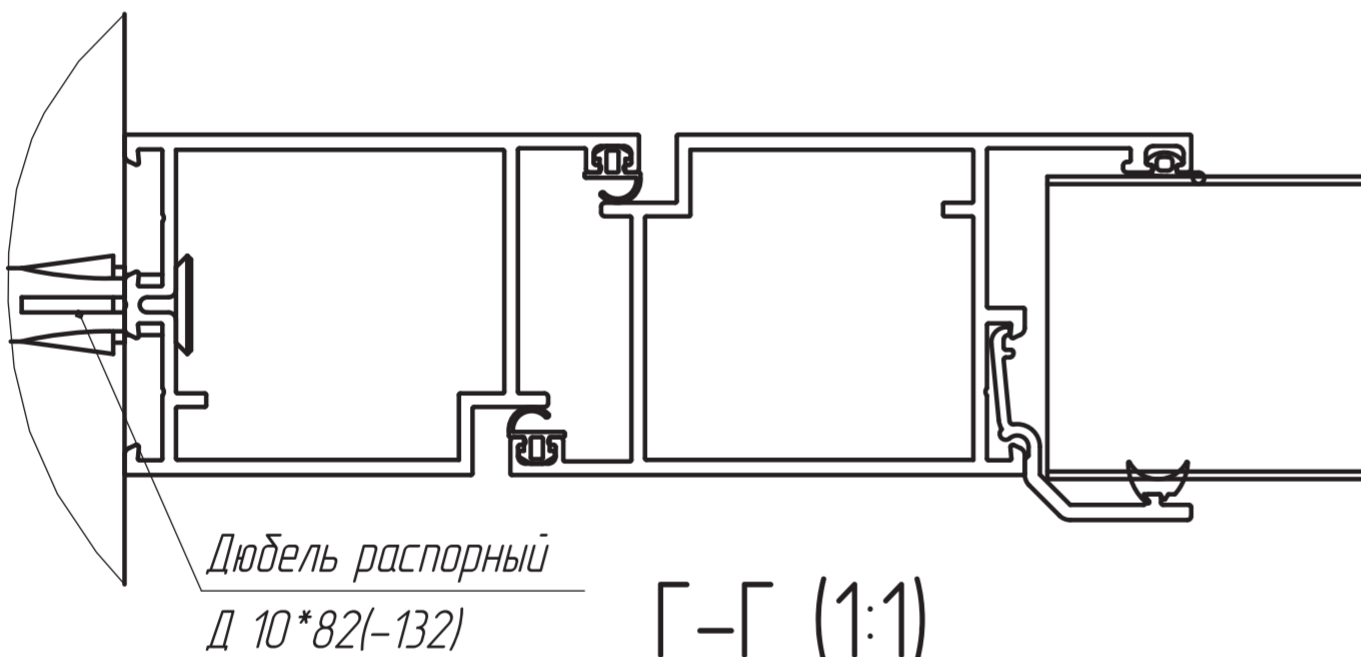

Г-Г (1:1)

Дюбель распорный Д 10\*82(-132)

Усиленный порог

Стандартный порог

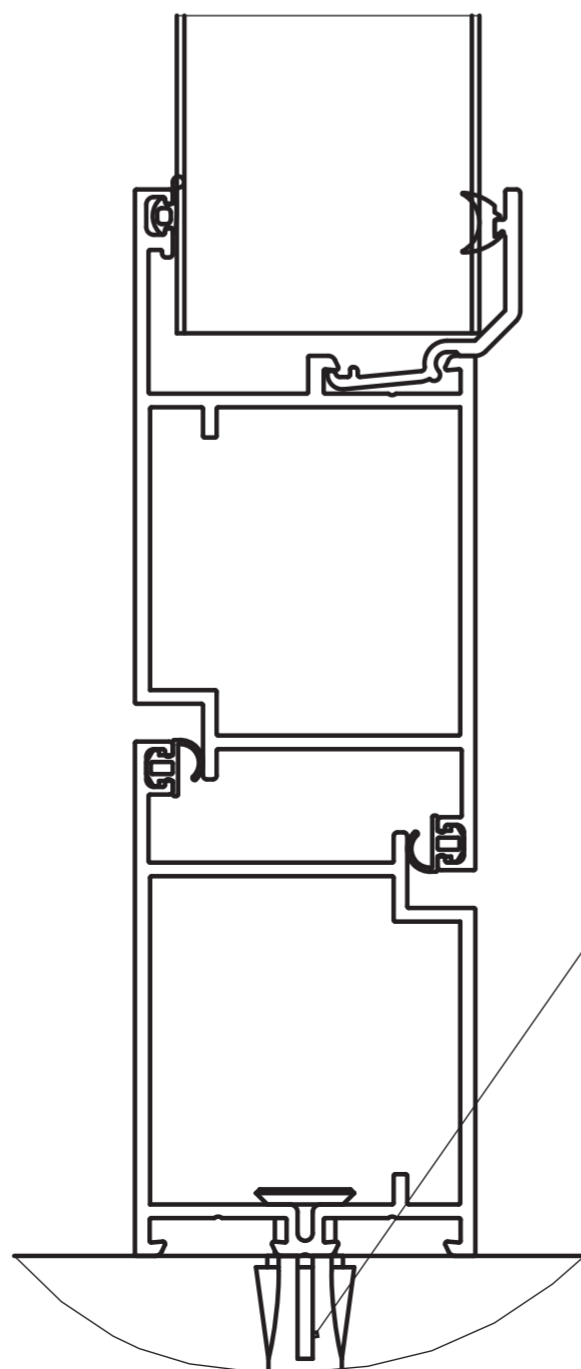
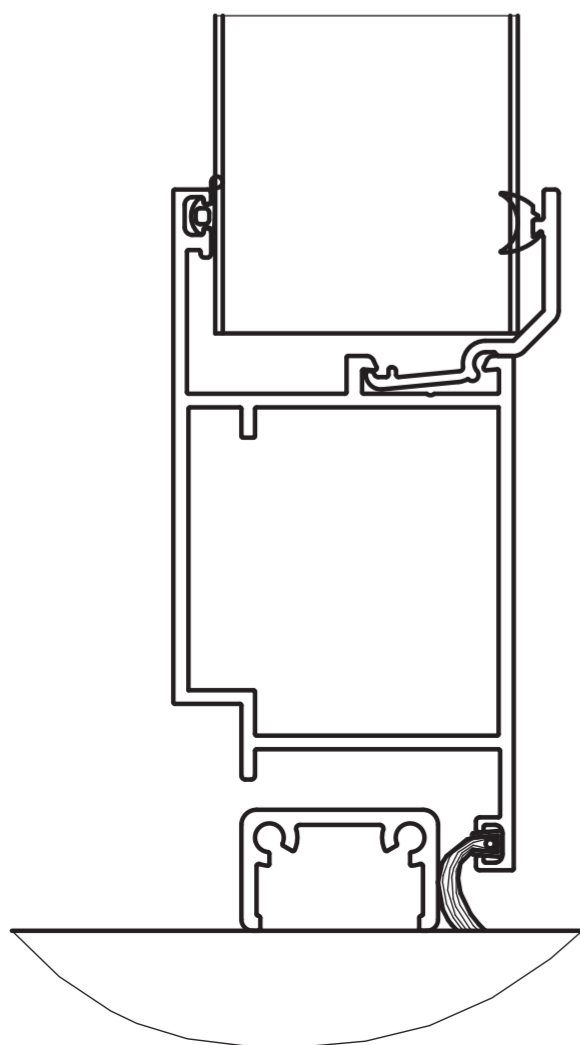

Дюбель распорный Д 10\*82(-132)

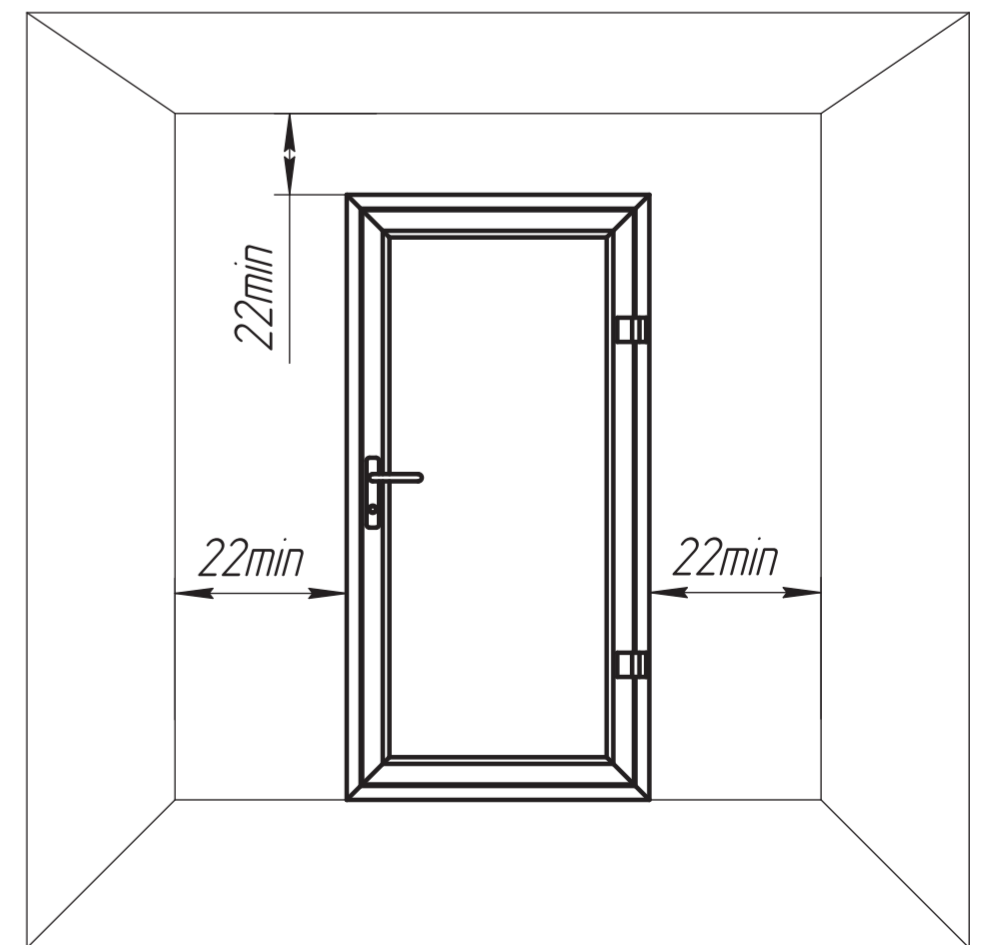

					AHDW45.03			
Изм.	Лист	№ док-м.	Подп.	Дата	Одностворчатая гаражная дверь	Лит.	Масса	Масштаб
Разраб.								1:15
Проб.						Лист	Листов	1
Т.контр.						<b>DOORHAN®</b>		
Ч.контр.								
Утв.								

Лист примен.

Справ. №

Подп. и дата

Изм. № док-м.

Взам. инв. №

Подп. и дата

Изм. № подл.